

Autoalarm CA-345 je určen pro instalaci do vnitřního prostoru vozu s palubním napětím 12 i 24V a ukotveným záporným pólem. Je chráněn proti přepólování a přepětí, aktivací vstupy jsou chráněny proti zkratu a přivedení napětí.

Přehled funkcí autoalarmu

- **Vestavěný CAN-Bus převodník.** Informace o stavu vozidla (odemčení a uzamčení vozidla originálním D.O. (dálkovým ovládním), zapnutí klíčku zapalování, otevření dveří, kapoty, kufru) je možno získat připojením na sběrnici CAN bez vlivu na její komunikaci.
- **Vestavěný ořesový detektor** má citlivost nastavitelnou pomocí trimru uvnitř jednotky. Jeho aktivací může být dána výstraha (1s houknutí sirény), spuštěn poplach nebo obojí. Je-li nastavena funkce poplachová, je zařazen filtr eliminující nahodilé ořesy (průjezd těžkého vozu, ...). Pouze pokud je první ořes do 15 sekund následován dalším, je spuštěn poplach. Jestliže je nastaveno jak varování, tak i poplach, pak na první ořes alarm reaguje krátkým houknutím a po druhém ořesu (do 15 s) je spuštěn poplach.
- **Snímač poklesu napětí** detekuje, zda při zajištěném alarmu nedošlo k zapnutí spotřebiče ve voze (ochrana například proti mechanickému odemčení centrálního zamykání), a tím ke skokovému poklesu napětí. Snímač je blokovan 20 minut po zajištění (umožňuje doběh ventilátoru chlazení). Programově ho lze vypnout (parametr 8), pokud ve voze používáte nezávislé spotřebiče (topení, lednička).
- Alarm je vybaven několika **poplachovými vstupy**, jejichž počet je závislý na způsobu zapojení alarmu, viz dále.
- K autoalarmu je možno přiřadit až **12 bezdrátových detektorů** řady JA-100 a JA-18x. Ty mohou sčítat pohyb uvnitř vozu, rozbití okna, nebo také prostor garáže, v které je vozidlo parkováno.
- **Programovatelný výstup** může spínat napájení pro přídavné detektory (mikrovlnný, náklonový) střežící v době zajištění alarmu, nebo poskytuje signál pro ovládání modulů CR-11A a MCB-02 (AUX).
- Obvodem blokovačích relé je možno odpojovat například startér vozu, palivové čerpadlo nebo obvod zapalování. Při zapnutí funkce **AUTOIMO** nelze nastartovat, pokud byl klíček zapalování vypnut déle než 5 minut. Odblokování se provede stiskem tlačítka na ovladači.
- Při **poplachu** dojde k aktivaci výstupu sirény na dobu 30 s. Při korektním ukončení poplachu houknutí sirény ihned ustane.
- **Akustická signalizace**, viz samostatný odstavec dále.
- Při předání vozu do **servisu** je možno funkci AUTOIMO a akustickou signalizaci snadno dočasně vypnout.
- **Optická signalizace zajištění, odjištění i poplachu.** Autoalarm může ovládat směrová světla vozu ve třech volitelných režimech.
- **Otevírání zavazadlového prostoru.** V odjištěném stavu lze dálkově ovládat otevírání kufru vozu, pokud to jeho mechanika umožňuje (funkce výstupu BLK musí být nastavena na ovládání kufru).
- **PANIC** je funkce rozhoukání sirény pomocí dálkového ovladače jak v zajištěném, tak v odjištěném stavu (současným stiskem obou tlačítek). Může sloužit k rychlému vyhledání vozidla na parkovišti. Tato funkce je volitelná parametrem 17 (PANIC).
- Pro **nouzové odjištění** je alarm vybaven tlačítkem Valet. Slouží také pro nastavování volitelných parametrů.
- Informace o provozních stavech je signalizována **LED diodou**.
- **Nastavení autoalarmu** a snadnou změnu parametrů lze provádět pomocí bezdrátového přípravku CA-340PRG připojeného k PC.

Ovládání autoalarmu

Autoalarm je možno **zajistit** uzamčením vozidla originálním D. O. nebo stiskem tlačítka  na ovladači Jablotron (např. JA-182J, podle způsobu zapojení).

Částečné zajištění. Opakovaným stiskem zajišťovacího tlačítka v průběhu odchodového zpoždění (20 s po zajištění alarmu) dojde k vypnutí detektorů ořesu a poklesu palubního napětí i bezdrátových detektorů hlídajících interiéru vozu. **POZOR:** tato funkce nemusí být dostupná u všech vozů při zapojení přes CAN Bus a při přímém zapojení na silové vodiče v profilu 2.

Odjistit alarm je možno odemčením vozidla originálním D. O. nebo stiskem tlačítka  na ovladači Jablotron (podle způsobu zapojení).



Funkce znovuzajištění. Jestliže dojde k odjištění autoalarmu a do jedné minuty není aktivován žádný poplachový vstup (nikdo nenastoupí do vozu), dojde k opětovnému zajištění autoalarmu. Jestliže alarm ovládá centrální zámky vozu, dojde zároveň k jeho uzamčení. Tato funkce je volitelná parametrem 2 (REARM).

Otevření kufru vozu. Současným stiskem obou tlačítek ovladače je možno otevřít kufr vozu (dostupnost funkce závisí na způsobu instalace).

Poplach

Autoalarm v době zajištění hlídá vstupy čtené přes CAN Bus, drátové vstupy (kam lze připojit kufr, kapotu či další detektory) a manipulaci s klíčkem zapalování. Dále reaguje na aktivaci integrovaných detektorů ořesu, poklesu palubního napětí a přiřazené bezdrátové detektory. Pro bezdrátové detektory je možno zvolit příchodové zpoždění 20 s. To lze u některých detektorů nastavit přepínačem na desce detektoru, u ostatních je nutno použít program C-Link.

Jestliže dojde v době zajištění k aktivaci některého z poplachových vstupů, je vyvolán poplach trvající 30 s. Po dočasování poplachu zůstává alarm v hlídacím stavu.

- Pokud je alarm ovládán originálními D. O., je možno probíhající poplach **ukončit** odemčením vozu dálkovým ovladačem, zároveň dojde k odjištění alarmu.
- V případě ovládání ovladačem Jablotron stisk tlačítka  nebo  ukončí probíhající poplach. K odjištění alarmu a odemčení vozu dojde až dalším stiskem tlačítka .

Nouzové odjištění - V případě ztráty nebo poruchy ovladače je možno alarm nouzově odjistit pomocí skrytého tlačítka Valet a to následovně: otevřete dveře vozu (je vyvolán poplach), zapněte klíček zapalování a stiskněte tlačítko Valet. Možnost nouzového odjištění lze zakázat (parametr 4).

LED dioda

Signalizační LED indikuje stav alarmu:

nesvíti	- autoalarm je odjištěn
trvale svítí	- probíhá odchodové zpoždění
pravidelně pomalu bliká	- autoalarm je zajištěn
rychle bliká	- probíhá příchodové zpoždění
pravidelně krátce pohasíná	- aktivovaná funkce AUTOIMO

Při zapnutí klíčku zapalování signalizuje LED dioda počet nahraných ovladačů Jablotron.

Pokud při odjišťování alarm 3x houkne, došlo od posledního zajištění alarmu k poplachu. LED dioda pak při zapnutí klíčku zapalování signalizuje příčinu poplachu. Signalizace se 5x opakuje. Počet bliknutí představuje vstup, který poplach vyvolal:

- 1x blikne** - došlo k aktivaci dveřního vstupu (CAN vozu)
- 2x blikne** - došlo k otevření kapoty (CAN vozu)
- 3x blikne** - došlo k otevření kufru (CAN vozu)
- 4x blikne** - došlo k sepnutí klíčku v zajištěném stavu (CAN vozu)
- 5x blikne** - došlo k aktivaci dveřního vstupu (DOOR)
- 6x blikne** - aktivace snímače na vstupu INP1
- 7x blikne** - aktivace snímače na vstupu INP2
- 8x blikne** - došlo k sepnutí klíčku v zajištěném stavu
- 9x blikne** - snímač poklesu napětí (došlo k sepnutí spotřebiče)
- 10x blikne** - poplach ořesovým detektorem
- 1 až 12x pohasne** – bezdrátový detektor (podle pozice naučení)

Příčinu posledních dvou poplachů lze zobrazit zpětně. Pokud při zapnutí klíčku stisknete tlačítko Valet, signálka LED 10x po sobě indikuje příčinu posledního poplachu. Jestliže ještě v době této signalizace stisknete tlačítko Valet znovu, je zobrazena příčina předposledního poplachu, a to také 10x. Vypnutím klíčku se zobrazování paměti ukončí.

Akustická signalizace

Zajištění: **1x houkne ***

Částečné zajištění: **rychlé dvojité prohrouknutí**

Odjištění: **2x houkne ***

Odjištění po poplachu: **3x houkne**

*** lze vyřadit nastavením částečné akustické signalizace**

Signalizace chyb:

- Po zajištění autoalarm cca 6 s testuje vstupy. Jestliže je v této době některý vstup narušen (např. nedověšené dveře), upozorní na to **rychlým 4x houknutím**. Alarm je zapnut, avšak vstup, který zůstal aktivní je odpojen (reakce je schopen až po jeho uklidnění – zavření dveří apod.)
- Jestliže po zajištění alarm **rychle 6x houkne**, je tím signalizováno vybití baterie v některém z bezdrátových detektorů. Po zapnutí klíčku zapalování je dle počtu pohasnutí LED (1x až 12x – podle pozice naučení) možno určit, ve kterém.

Dočasné tiché ovládání a vypnutí AUTOIMO

Je-li to z nějakého důvodu žádoucí (návštěva servisu, dovolená), je možno snadno dočasně vyřadit akustickou signalizaci a funkci AUTOIMO. Lze to provést vypnutím klíčku zapalování při stisknutí Valet tlačítka. Bude potvrzeno akustickým signálem. Stejným způsobem se tyto funkce dají opět obnovit za předpokladu, že nejsou v nastavení trvale vypnuty.

Údržba

Zařízení nevyžaduje speciální údržbu. Doporučujeme pravidelně kontrolovat funkčnost dveřních a kapotových spínačů, případně doplňkových detektorů. Tuto kontrolu je nejlépe svěřit instalační firmě v rámci pravidelné roční servisní prohlídky.

Autoalarm je určen pro odbornou instalaci autorizovaným servisem. Neodborná montáž může poškodit vůz. Výrobce autoalarmu neodpovídá za škody způsobené nesprávnou instalací nebo nevhodným použitím.

Před montáží nejprve odpojte akumulátor. U vozů vybavených airbagy nesmí být při manipulaci s akumulátorem (odpojení, připojení) nikdo přítomen v kabině. Rovněž upozorňujeme, že po odpojení akumulátoru se některá zařízení vybavená paměťovými funkcemi mohou vynulovat.

Nově instalované vodiče bandážujte k původním svazkům. Pro naskřipovací spoje využívejte nářadí určené výhradně k tomuto účelu. Při instalaci se pokud možno vyhněte vrtání do kovových částí. Pokud vrtáte otvory, ujistěte se, že vrtáním nepoškodíte jinou část vozidla. Základní jednotka autoalarmu je určena pro montáž do interiéru vozu (nejlépe pod palubní desku).

Výstup SIR spíná napájecí napětí. Na tomto výstupu je tedy ve vozidlech s palubním napětím 24 V nutné místo standardně balené sirény použít typ pro napětí 24V (např. SA-606-24V).

Kontakt blokovacího relé autoalarmu je sepnut trvale. K rozepnutí dojde v případě vyvolání poplachu, nebo zapnutí klíčku zapalování v hlídacím stavu. Kontakt zůstává rozepnut ještě 10 minut po jeho vypnutí nebo po ukončení poplachu.

Popis konektoru autoalarmu

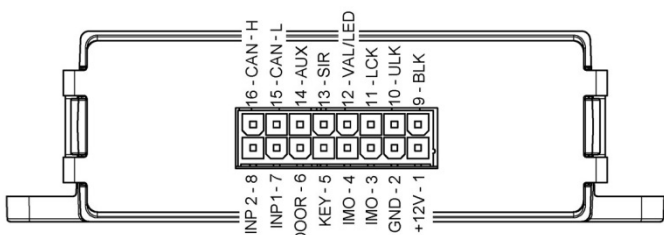

Funkce vodičů

- **GND černý** – připojení záporného pólu napájení.
- **+12V/24V červený** – připojení kladného pólu napájecího napětí. Chráněno vestavěnou pojistkou.
- **SIR žlutý** – výstup sirény, maximální spínaný proud je 1,5 A. V případě zkratů nebo proudového přetížení dojde k odpojení. Opětovné sepnutí je možné až při další aktivaci výstupu.
- **BLK fialový** – ovládání směrovek nebo odsokku kufru, spíná GND.
- **IMO 2x hnědý** – kontakt blokovacího relé
- **ULK bílo-modrý** – vstup / výstup alarmu pro centrální zamykání – signál odemčení. Jako vstup reaguje volitelně na připojení nebo odpojení GND. Má-li funkci výstupu, spíná GND.
- **LCK bílo-černý** – vstup / výstup alarmu pro centrální zamykání – signál uzamčení. Jako vstup reaguje volitelně na připojení nebo odpojení GND. Má-li funkci výstupu, spíná GND.
- **LED zelený** – kladný výstup signalizační LED diody.
- **VAL zeleno-černý** – připojení nastavovacího tlačítka Valet.
- **AUX růžový** – výstup poskytující napájení pro přídavné detektory (12V) nebo pro ovládání výstupního modulu. Funkce se nastavuje programovacím parametrem 11 (viz tabulka dále).
- **KEY modrý** – vstup signálu klíčku zapalování, poplachový vstup. Reaguje na přivedení +12/24 V.
- **DOOR šedý** – dveřní poplachový vstup, reaguje na spojení s GND (při použití profilu 1 má volitelnou polaritu aktivace).
- **INP1 bílý** – poplachový vstup (reaguje na spojení s GND) nebo vstup signálu od směrových světel (reaguje na odpojení od GND). Funkce je dána zapojením a nastavením uvedeným níže.
- **INP2 žluto-bílý** – poplachový vstup, volitelná reakce i polarita aktivace.
- **CAN oranžovo-zelený (CAN H) a oranžovo-hnědý (CAN L)** – připojení na sběrnici CAN vozidla.

Programování autoalarmu

Autoalarm lze pohodlně programovat pomocí aplikace C-LINK a programátoru CA-34OPRG bezdrátově. Postup navázání spojení na str.5. V případě, že tento programátor nemáte, postupujte dle níže popsanych kroků.

Autoalarm nabízí volitelné parametry funkcí (viz tabulka), které lze nastavit v programovacím režimu. Vstup do režimu programování:

1. stiskněte a podržte tlačítko Valet na 4–6 s a poté zapněte klíček zapalování. Vstup do programovacího režimu je potvrzen dvojím dlouhým houknutím sirény,
2. následně je třeba zvolit mezi nastavováním volitelných parametrů a nahráváním bezdrátových prvků; stiskem tlačítka Valet vstoupíte

- do nastavování volitelných parametrů, pokračujete dle bodu 6; krátkým vypnutím klíčku zapalování (do 2 s) vstoupíte do režimu učení bezdrátových prvků, dále pokračujete dle bodu 3,
3. nyní můžete provést naučení dálkových ovladačů Jablotron* (max. 4); ovladač naučíte současným držením tlačítek **6** a **7** po dobu cca 3 s; naučení je potvrzeno houknutím; krátkým vypnutím klíčku zapalování je možno všechny ovladače vymazat; stiskem tlačítka Valet pokračujete na učení interních detektorů, vypnutím klíčku na dobu delší než 3 s se programování ukončí (siréna 2x krátce houkne),
4. **učení detektorů instalovaných ve voze*** (interních max. 6); do této skupiny lze naučit detektory hlídající interiér vozu (při částečném zajištění se nehlídají); krátkým vypnutím klíčku zapalování je možno interní detektory vymazat; stiskem tlačítka Valet pokračujete na učení externích detektorů, vypnutím klíčku na dobu delší než 3 s se programování ukončí (siréna 2x krátce houkne),
5. **učení externích detektorů*** (hlídání garáže max. 6); detektory v této skupině jsou hlídány jak při částečném, tak celkovém střežení; krátkým vypnutím klíčku zapalování je možno externí detektory vymazat; stiskem tlačítka Valet lze pokračovat na nastavení volitelných parametrů dle následujícího bodu; vypnutím klíčku na dobu delší než 3 s se programování ukončí (siréna 2x krátce houkne),
6. nyní jste na **nastavení prvního parametru**; nastavení parametru je signalizováno LED (svítí / nesvítí); změna se provede krátkým vypnutím klíčku zapalování (kratší než 3 s),
7. přechod na další parametr se provádí stiskem tlačítka Valet; siréna počtem houknutí indikuje parametr, na kterém se aktuálně nacházíte; desátý parametr je signalizován dlouhým signálem sirény, od jedenáctého signalizuje siréna již pouze jednotky parametru (např. 11 = 1x houknutí atd.),
8. vypnutí klíčku na dobu delší než 3 s ukončí programování bez uložení změn (siréna 2x krátce houkne),
9. **pro uložení nastavení je nutno projít všech 19 parametrů**; po nastavení posledního parametru je třeba stisknout ještě jednou tlačítko Valet; ukončení režimu je potvrzeno dlouhým houknutím sirény.

* **POZOR!** Naučením prvního prvku se vymažou všechny dříve naučené v dané skupině (naučte proto postupně všechny, které budou používány).

Nastavení připojení sběrnice CAN

Autoalarm může načítat stavy klíčku zapalování, dveří, kufru, kapoty, zajištění a odjištění originálním D.O. přímo z CAN sběrnice vozu. Pro správnou funkci je třeba zadat typ vozidla, ve kterém bude alarm instalován. To provedete pomocí programovacího tlačítka Valet a LED alarmu a zadáním odpovídajícího čísla programu, které naleznete v příložené tabulce. Vstup do režimu programování čtení CAN:

1. stiskněte 7 krát tlačítko Valet; alarm potvrdí houknutím,
2. následně stiskněte a držte tlačítko Valet; siréna 1x houkne a LED alarmu začne blikáním signalizovat první číslici čísla programu; potvrzení provedte krátkým stiskem tlačítka po odpovídajícím počtu bliknutí; následně (po dvou houknutích) začne LED signalizovat druhou číslici, kterou opět potvrďte po odpovídajícím počtu bliknutí; po třetím houknutí začne LED signalizovat třetí číslici, kterou opět potvrďte po odpovídajícím počtu bliknutí; všechny tři pozice jsou v rozsahu 1 až 8; pokud není pozice stiskem tlačítka Valet potvrzena, programovací režim se ukončí bez uložení,
3. správné uložení programu CAN je potvrzeno dlouhým houknutím sirény,
4. v případě, že není požadováno čtení všech informací (vstupů) ze sběrnice, pak je možno v následující nabídce provést upřesnění; autoalarm postupně signalizuje příslušné vstupy (počtem houknutí); po akustické signalizaci se vždy rozsvítí LED a stiskem tlačítka Valet je možno tento vstup vyřadit (LED zhasne),
5. po nabídce posledního ze vstupů se volby uloží.

POZOR! Vždy po zadání čísla programu pro čtení CAN se všechny vstupy nastavují jako zapnuté.

Pořadí vstupů: klíček zapalování, dveře, kufr, kapota, zajištění, odjištění.

Bezdrátové komponenty systému

- K hlídání interiéru vozu nebo i garáže je možno použít detektory pohybu, tříštění skla a magnetické detektory (např. JA-185P, JA-185B). Maximální počet detektorů je 12. Vybitá baterie v detektoru je signalizována jeho LED diodou, LED autoalarmu a také sirénou po zajištění.
- Bezdrátové detektory mají ochranný kontakt proti otevření. Manipulovat s detektory (při výměně baterií) je tedy možné pouze v případě, že je zapnutý klíček zapalování a autoalarm odjištěný. Jinak dojde k vyhlášení poplachu.

Podrobné informace o bezdrátových komponentech určených ke střežení objektů naleznete na internetových stránkách www.jablotron.cz.

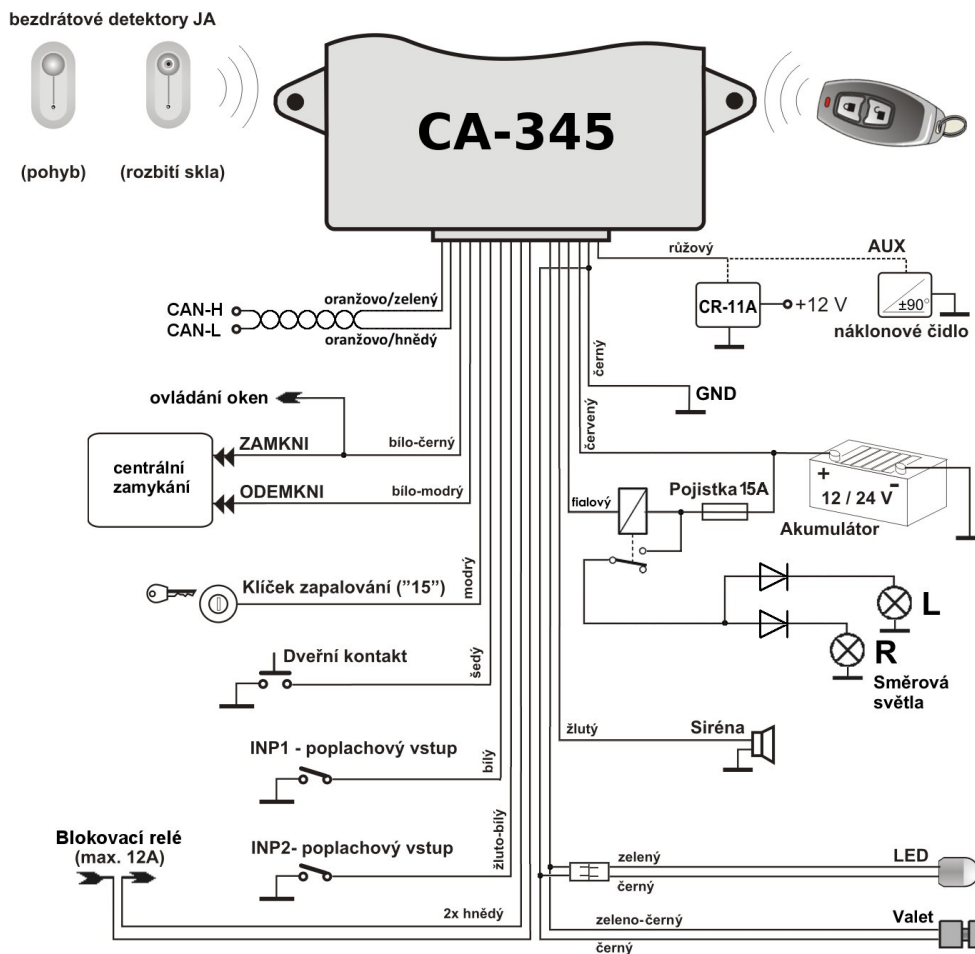

Obr. 1

Profil 1 – ovládá centrální zamykání vozu							
parametr	* = LED svítí		○ = LED nesvítí				
1	ovládání centrálních zámků	*	ano, vodiče ULK a LCK ovládají zámky vozu (toto nastavení určuje funkci parametrů 12, 13, 14)				
2	rearm	*	ano	○	ne		
3	autoimo	*	ano	○	ne		
4	odjištění tlačítkem Valet	*	ano	○	ne		
5	akustická signalizace	*	ano	○	částečná		
6	zvýšená hlasitost akust. signalizace	*	ano	○	ne		
7	test nedovřených dveří	*	ano	○	ne		
8	proudový snímač	*	ano	○	ne		
9	výstraha otřesem	*	ano	○	ne		
10	poplach otřesem	*	ano	○	ne		
11	funkce výstupu AUX	*	napájení EXT čidel	○	výstup sběrnice AUX		
12	délka impulsů C Z	*	0,5 s	○	4 s		
13	prodloužený impuls uzamkní	*	ano (60 s)	○	ne (délka dle parametru 12)		
14	aktivace vstupu DOOR	*	ukostření	○	odpojení od kostry		
15	aktivace vstupu INP2	*	ukostření	○	odpojení od kostry		
16	reakce vstupu INP2	*	poplach	○	varování		
17	panic	*	ano	○	ne		
18	funkce výstupu BLK	○	ovládání kufru	○	ovládání blinkrů přímo	* ovládání blinkrů spínač	* ovládání blinkrů tlačítko
		○		*			

Ovládání ovladači Jablotron

Zapojení dle obrázku 1, nastavení dle profilu 1. Tučně uvedené hodnoty v tabulce jsou nastaveny z výroby. Profil je určen nastavením parametru 1.

Popis funkcí jednotlivých vodičů je na straně 2.

Informace o stavu vozidla (zapnutí klíčku zapalování, otevření dveří, kapoty, kufru) se získávají pomocí vestavěného CAN-Bus převodníku, nebo přímým připojením do instalace vozu.

V tomto zapojení alarm ovládá centrální zamykání vozu. Lze nastavit prodloužený uzamykací impuls, kterým je možno při zajištění alarmu u některých typech vozidel uzavřít okna.

Připojení směrových světel

Optická signalizace zajištění, odjištění a poplachu je možná ve třech režimech.

- **Přímé připojení** na okruhy žárovek pomocí přidaného relé. Zapojení dle obrázku 1. Na kontakt relé je přivedeno napájecí napětí přes pojistku 15 A. Výstup kontaktu se rozvětví pomocí diod a připojí k levému a pravému směrovému světlu.
- **Připojení pomocí spínače varovných světel, dle obrázku 2.** Při této volbě má vstup INP1 vždy funkci zpětné vazby (počítání bliknutí) a je nutno jej připojit k některému silovému okruhu směrových světel. Proto není možno tuto optickou signalizaci použít, je-li alarm ovládán originálními D. O. vozu bez použití CAN-Bus převodníku (tato volba je nadřazena nastavovacímu parametru 12 profilu 2, INP1 pak nemá funkci potvrzení odjištění ani poplachového vstupu). Blikání je pak možno ovládat volbou:
 - „spínač“ – relé je sepnuto, pokud mají směrovky blikat
 - „tlačítko“ – relé dává impuls pro začátek a pro konec blikání

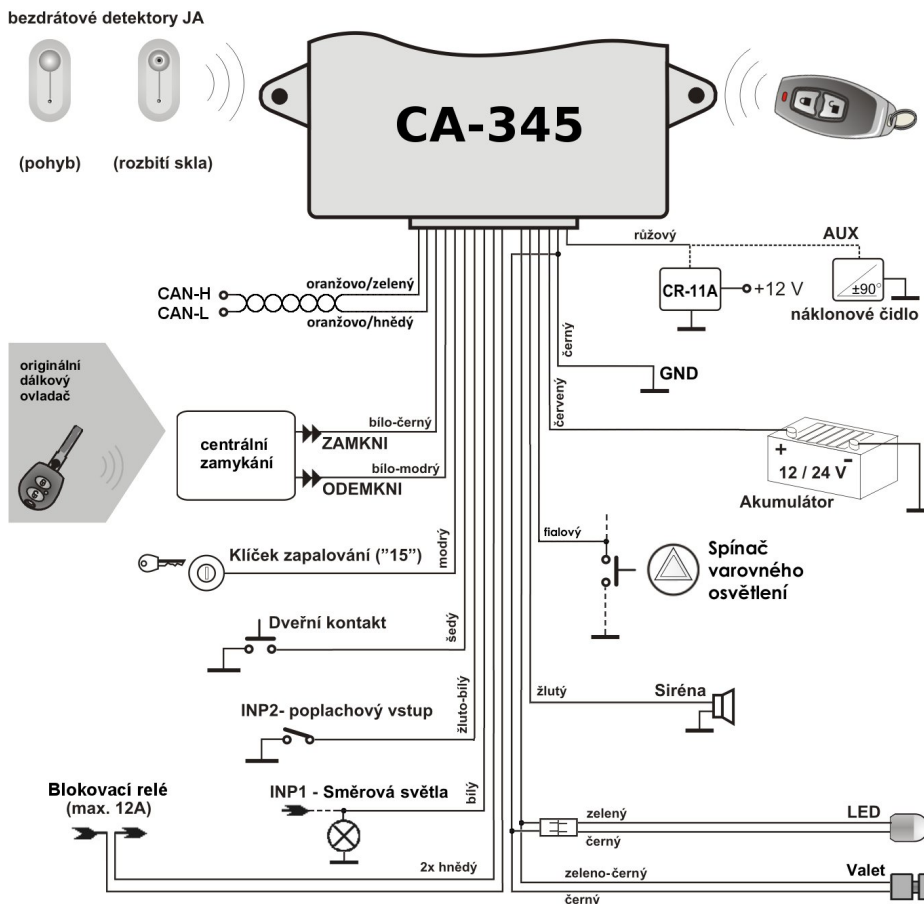

Obr. 2

Profil 2 – ovládá originálním D. O. vozu					
parametr		* = LED svítí		○ = LED nesvítí	
1	ovládání centrálních zámků	○	ne, alarm je ovládán pomocí vstupů ULK a LCK (toto nastavení určuje funkci parametrů 12,13,14)		
2	reararm	*	ano	○	ne
3	autoimo	*	ano	○	ne
4	odjištění tlačítkem Valet	*	ano	○	ne
5	akustická signalizace	*	ano	○	částečná
6	zvýšená hlasitost akust. signalizace	*	ano	○	ne
7	test nedovřených dveří	*	ano	○	ne
8	proudový snímač	*	ano	○	ne
9	výstraha ořesem	*	ano	○	ne
10	poplach ořesem	*	ano	○	ne
11	funkce výstupu AUX	*	napájení EXT čidel	○	výstup sběrnice AUX
12	funkce vstupu INP1	*	poplachový vstup	○	potvrzení odjištění / zajištění
13	potvrzení zajištění	*	ano	○	Ne
14	aktivace vstupů ULK a LCK	*	ukostření	○	odpojení od kostry
15	aktivace vstupu INP2	*	ukostření	○	odpojení od kostry
16	reakce vstupu INP2	*	poplach	○	varování
17	panic	*	ano	○	ne
18	funkce výstupu BLK	○	ovládání	○	ovládání
		○	kufru	*	blinkrů přímo
19		○		*	ovládání blinkrů tlačítko

Ovládání originálním D. O. se zapojením přímého čtení CAN-Bus

Zapojení dle obrázku 2, nastavení dle profilu 2. Tučně uvedené hodnoty v tabulce jsou nastaveny z výroby. Profil je určen nastavením parametru 1.

Autoalarm v tomto zapojení získává informace o stavu vozidla (zapnutí klíčku zapalování, otevření dveří, kapoty, kufru) pomocí vestavěného CAN-Bus převodníku, nebo přímým připojením do instalace vozu.

Informaci o odemčení a uzamčení vozu získává alarm ze sběrnice CAN.

Jestliže jsou v tomto režimu ovládání nahrány ovladače Jablotron, je možno jimi alarm odjišťovat a zajišťovat, nedojde však k odemčení a uzamčení vozu. Impulzy pro odemykání a uzamykání vozu lze v případě potřeby generovat pomocí modulu CR-11A nebo MCB-02.

Ovládání originálním D. O. bez zapojení přímého čtení CAN-Bus

Princip je podobný jako na obrázku 2, nastavení dle profilu 2, informace o odemčení a uzamčení se získávají přímým připojením na centrální zamykání vozu. V tomto případě je vstup INP1 použit k potvrzování zajištění a odjištění (blinknutí směrovek).

Při použití směrovek k potvrzování odjištění není možno současně použít jejich ovládání alarmem.

Autoalarm v tomto zapojení sleduje stav centrálního zamykání. Pokud dojde k uzamčení vozu a zároveň blinknutí směrových světel (dle nastavení parametru 13), autoalarm se zajistí. Pokud dojde k odemčení vozu a současně blinknutí směrovek, autoalarm se odjistí. Blinknutí směrovek při odemčení je pro odjištění autoalarmu vyžadováno vždy. Pokud tedy dojde k odemčení dveří zámek ve dveřích (není potvrzeno směrovkami), nedojde k odjištění alarmu a je vyhlášen poplach. Jestliže jsou v tomto režimu ovládání nahrány ovladače Jablotron, je možno jimi alarm odjišťovat a zajišťovat, nedojde však k odemčení a uzamčení vozu. Impulzy pro odemykání a uzamykání vozu lze v případě potřeby generovat pomocí modulu CR-11A nebo MCB-02.

Programování autoalarmu aplikací C-Link

Pro komfortní nastavení funkcí alarmu můžete použít aplikaci C-Link, ve verzi 9 a vyšší.

Navázání spojení lze provést následujícím postupem:

1. V nabídce „Volba připojení jednotky“ zvolte „Bezdrátová jednotka“
2. Klikněte na „Připojit jednotku“
3. Stiskněte 7 krát tlačítko Valet; alarm potvrdí houknutím
4. Aplikace načte nastavení jednotky, které je možno následně upravovat, je možno učit a mazat bezdrátové prvky systému, a zobrazit paměť událostí.

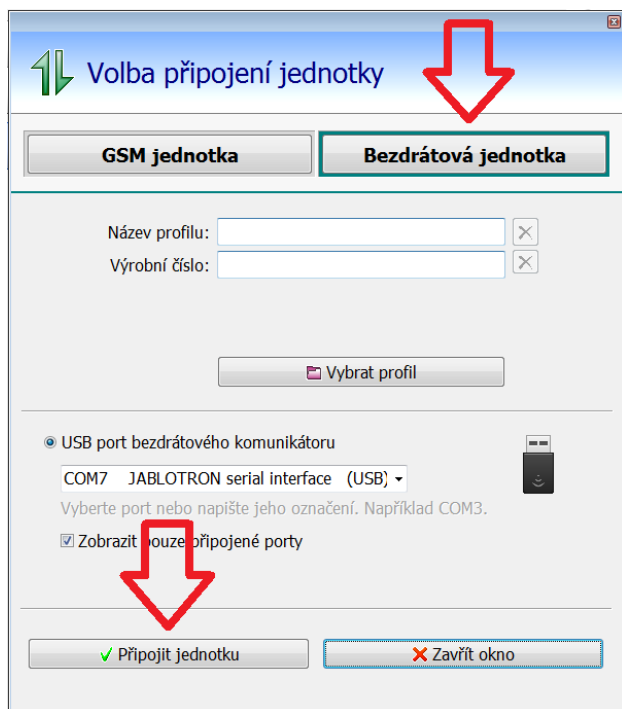

Technické parametry

Napájení	12/24 V (9 – 32) V DC
Klidový odběr proudu	max. 20 mA
Pracovní frekvence	1 RF kanál, GFSK, 868,1 MHz
Přijímač DO	868,1 MHz, GFSK, e.r.p. <25 mW
Rozsah pracovních teplot	-40 °C až 85 °C
Délka trvání poplachu	30 s
Zatížitelnost blokovacího relé	8 A trvale, 12 A krátkodobě
Zatížitelnost výstupu BLK	200 mA
Zatížitelnost výstupu PGM	25 mA
Zatížitelnost výstupů ULK/LCK	200 mA
Krytí (dle ČSN EN 60529)	IP40
Rozměry	118 x 80 x 35 mm
Spĺňuje předpis	EHK č. 116
Elektrická bezpečnost	ČSN EN 62368-1
EMC	EHK č. 116, ČSN ETSI EN 301 489-1, -3, -7
Radiové parametry	ČSN ETSI EN 300 220-1, -2
Podmínky provozování dle všeobecného oprávnění ČTÚ	č. VO-R/1
	(ECC/DEC/(04)06, ERC/DEC/(97)02, ECC/DEC/(06)01),
	VO-R/10 (ERC/REC 70-03)



JABLOTRON ALARMS a.s. prohlašuje, že výrobek CA-345 je navržen a vyroben ve shodě s harmonizačními právními předpisy Evropské unie: směrnice č.: 2014/53/EU, 2014/35/EU, 2014/30/EU, 2011/65/EU a nařízení (ES) č.: 661/2009, je-li použit dle jeho určení. Originál prohlášení o shodě je na www.jablotron.cz v sekci Ke stažení.



Poznámka: Výrobek, ačkoliv neobsahuje žádné škodlivé materiály, nevyhazujte do odpadků, ale předejte na sběrné místo elektronického odpadu. Podrobnější informace na www.jablotron.cz v sekci Ke stažení.

Vyrábí a servis zajišťuje: JABLOTRON ALARMS a.s., Pod Skalkou 4567/33, 466 01 Jablonec nad Nisou, Česká republika

JABLOTRON
CREATING ALARMS

JABLOTRON ALARMS a.s.
Pod Skalkou 4567/33
46601 Jablonec nad Nisou
Tel.: 483 559 911
Fax: 483 559 993
Internet: www.jablotron.cz
MOT51002